



IKEA Körforgásosság



Hej, Ez az IKEA

Globális Jelenlét

50

422

200k+



De szeretünk helyben lenni

8

14M

800M



2030

„Az IKEA-nál az a célunk, hogy 2030-ra körforgásossá váljunk. Minden termékünket úgy tervezzük meg, hogy már a kezdetektől fogva körforgásos képességekkel rendelkezzen.”

Mattias Nawroth, a körforgásos fejlesztés vezetője, Inter IKEA Group.



1

**Körforgásos
termékek tervezése**

2

**Megújuló vagy
újrahasznosított
anyagok használata**

3

**Több körforgásos
szolgáltatás
kifejlesztése**

4

**Összefogás
másokkal
és példamutatás**





A válaszadók nagy többsége (57.9%) jelezte, hogy az utóbbi 1 éven belül selejtezett bútort. - CYRKL

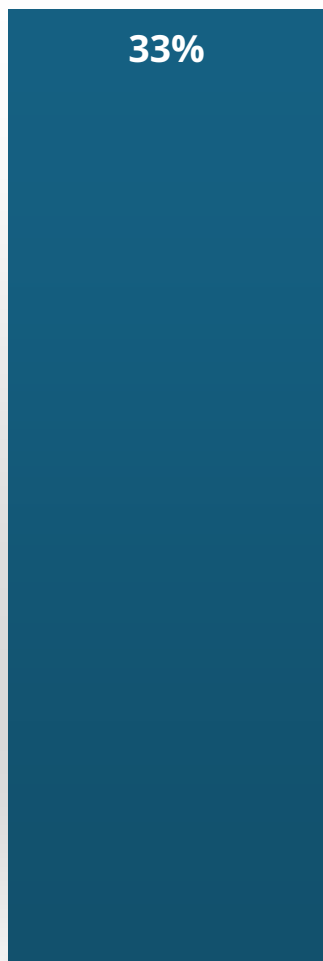

33%

Újakra cserélték (nem praktikus)



32%

bútorok előregedtek (nem trendi)

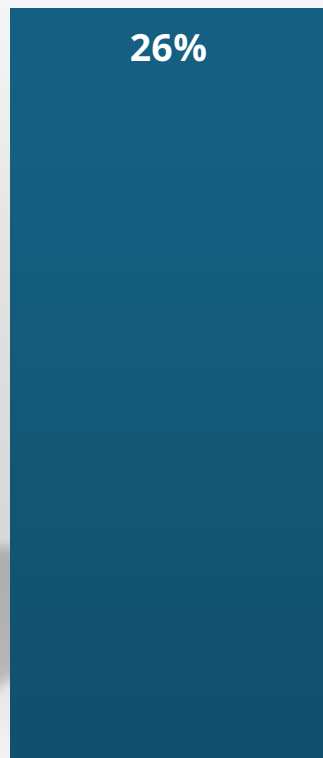

26%

Megsérült



16%

Lakás felújítása, átalakítása

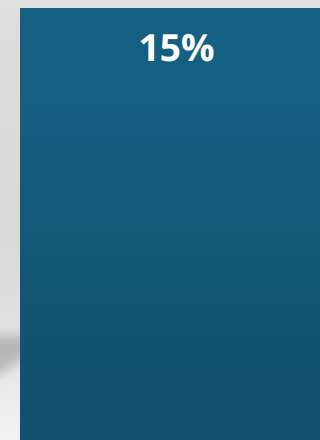

15%

Költözés



**Hová kerülnek a feleslegessé vált
bútorok Magyarországon?**

27%

eladományozzák

19%

lomtalanításra
teszik ki

19%

online értékesítik

14%

garázsba vagy pincébe
költöztetik

7%

leadják egy
újrahasznosító
központban vagy
hulladékudvarban

BILLY
Bookcase
799,-



IKEA

Egy bútor története

TERMÉK ÉLETCIKLUS

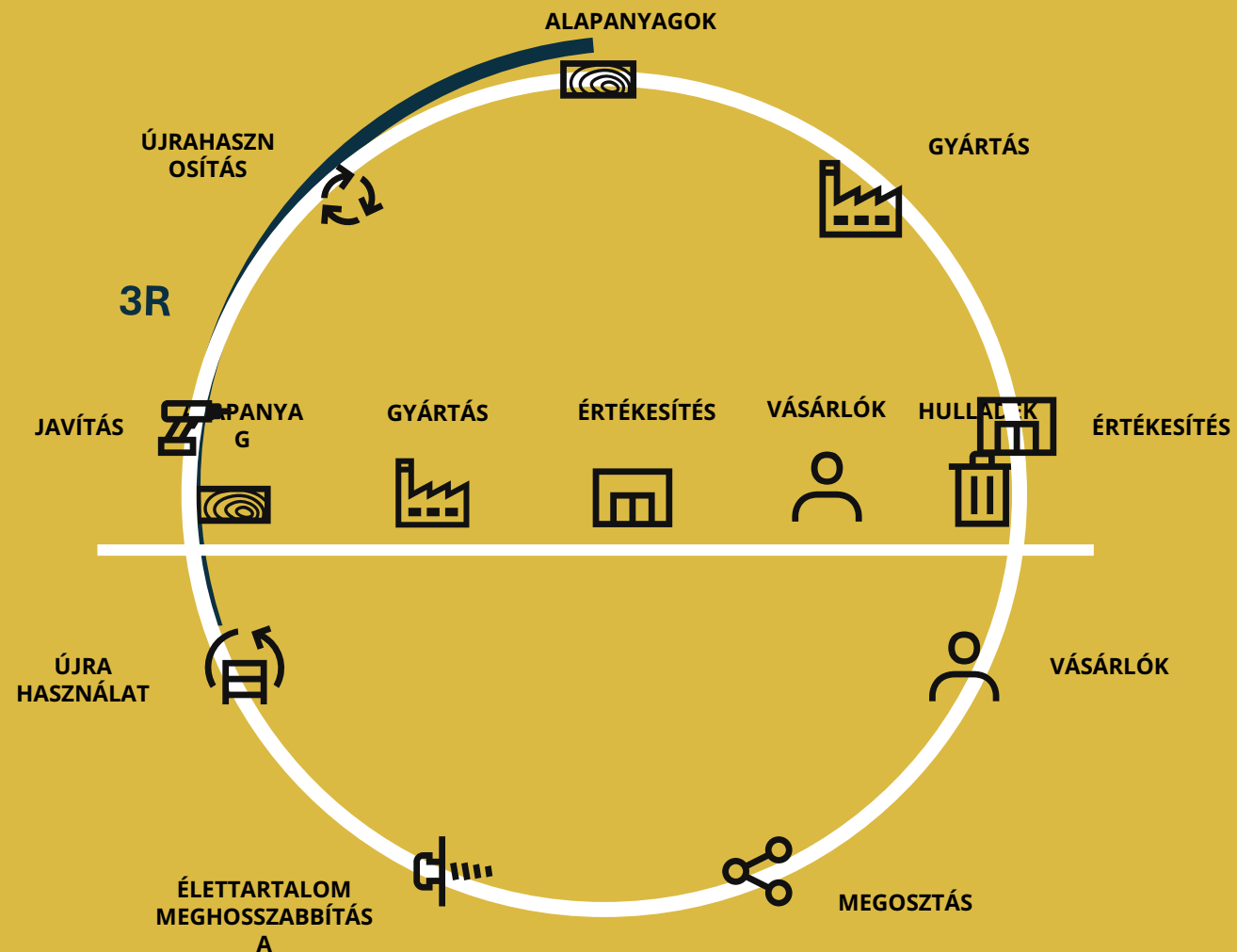



ALAPANYAGOK

1994-ben az IKEA egyike volt az FSC számos alapítójának.

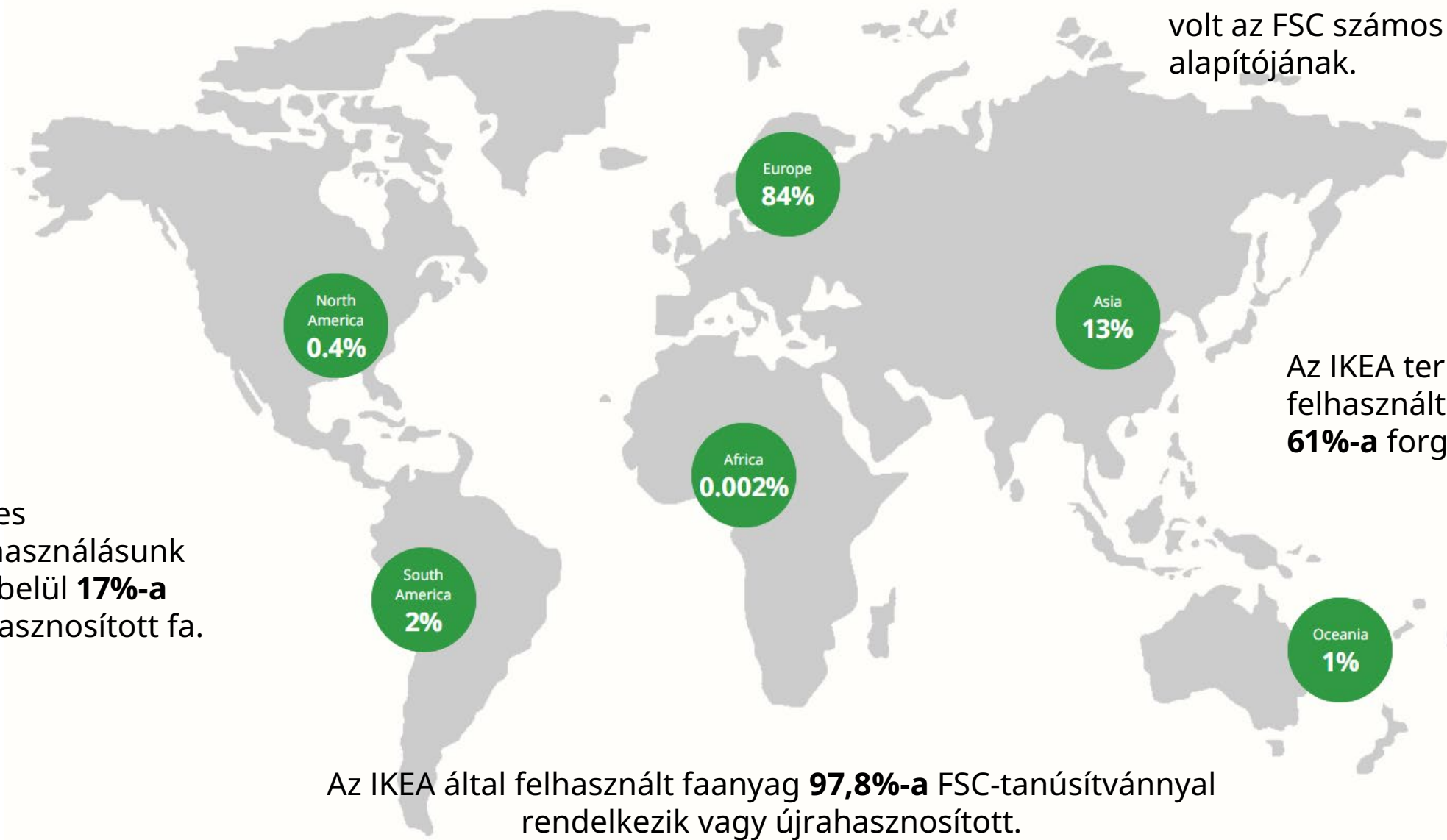

A teljes fafelhasználásunk körülbelül **17%-a** újrahasznosított fa.

Az IKEA termékekben felhasznált faanyag **61%-a** forgácsolt fa.

Az IKEA által felhasznált faanyag **97,8%-a** FSC-tanúsítvánnyal rendelkezik vagy újrahasznosított.



ALAPANYAGOK

**Szállítói
magatartási
kódex, amely
biztosítja a
magas
színvonalú
munkakörülmé-
nyeket az
értékláncban**

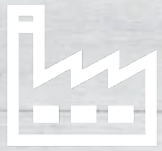

GYÁRTÁS

1. Funkció
2. Fenntarthatóság
3. Forma
4. Alacsony ár
5. Minőség



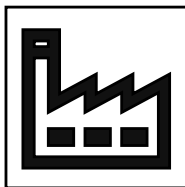

GYÁRTÁS

1. Megújuló vagy újrahasznosított anyagokból tervezve

A körforgásosság a megfelelő anyagok kiválasztását jelenti a kezdetektől fogva.

2. Szabványosításra tervezve

A körforgásosság azt jelenti, hogy lehetővé teszük a termékek gondozását, javítását, bővíthetőségét, felújítását, újragyártását és esetleg újrahasznosítását hosszabb időn keresztül.

3. Karbantarthatóvá tervezve

A körforgásosság a termékek élettartamának meghosszabbítását jelenti karbantartás és megelőzés révén.

4. Javíthatóságra tervezve

A körforgásosság olyan termékek fejlesztését jelenti, amelyek könnyen javíthatók, ha valami elromlik.



5. Alkalmazkodóképességre való tervezés

A körforgásosság olyan termékek tervezését jelenti, amelyek kielégítik a vásárlók változó igényeit.

6. Szét- és összeszerelésre tervezve

A körforgásosság az újrahasználat, a felújítás és az újragyártás egyszerűbbé és hatékonyabbá tételét jelenti.

7. Újragyártásra tervezve

A körforgásosság a meglévő anyagok és alkatrészek felhasználását jelenti új termékek gyártása során.

8. Újrahasznosíthatóság érdekében tervezve

A körforgásosság azt jelenti, hogy meg kell választani az anyagokat, és hogyan kombináljuk azokat az újrahasznosítás érdekében.

ÉLETTARTALOM MEGHOSSZABBÍTÁSA



Termékeink egy részéhez karbantartást vagy átalakítást segítő kiegészítőket kínálunk.

ÉLETTARTALOM MEGHOSSZABBÍTÁSA

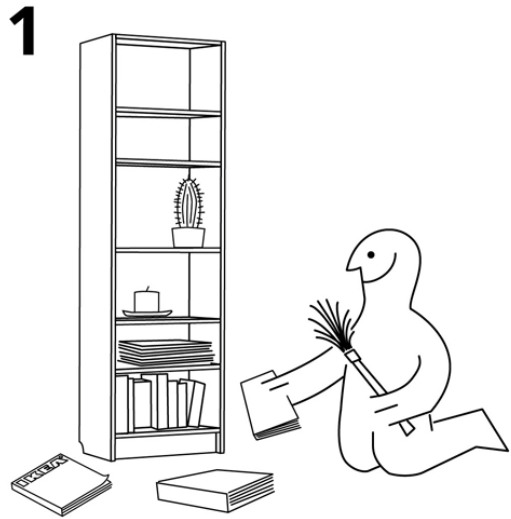

Remove books and other decorative items.

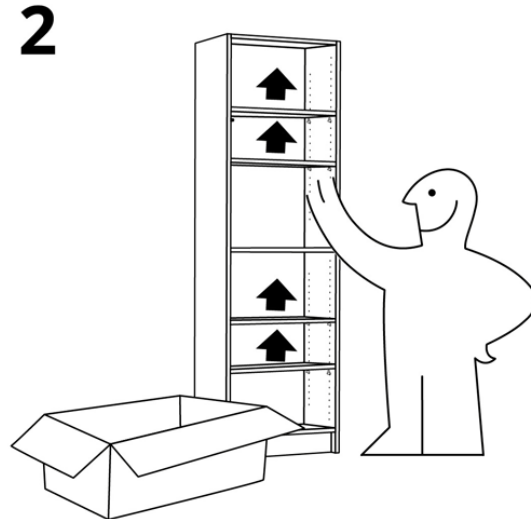

Remove shelves, shelf support pins and wall brackets.

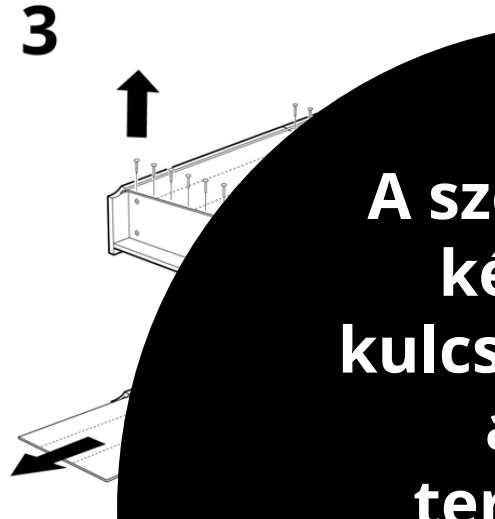

Place bookshelf back board.

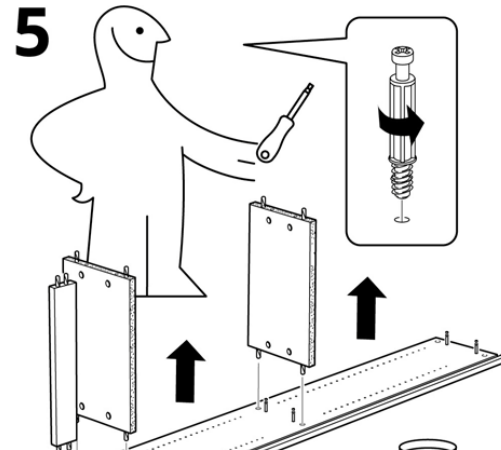
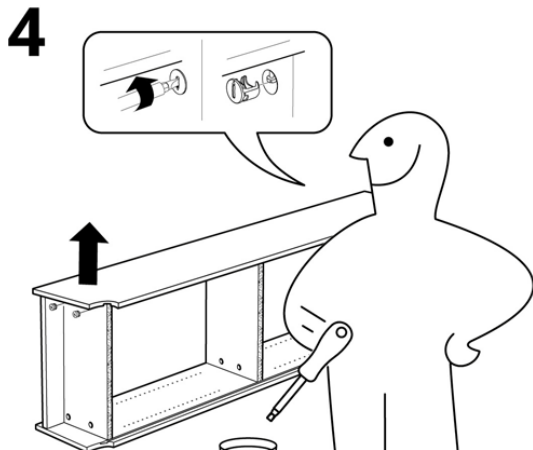

A szétszerelési
kézikönyv
kulcsfontosságú
az IKEA
termékeink
mozgatásához
és az életciklus
meghosszabbítá
sához



REUSE

**A használt
bútorok új
gazdára
találhatnak a
Bútormentő
Ponton.
A forgási
sebesség 1,5
nap**

**Give your
furniture a
second life**

How does the service work?



JAVÍTÁS

**Helyreállítási
részlegünkön
megjavítjuk és
új célt találunk
a sérült
bútoroknak**



JAVÍTÁS

**Az ingyenes
összeszerelhető
alkatrészeknek
köszönhetően a
vásárlók maguk
javíthatják meg
az IKEA
termékeket**

115980



ÚJRAHASZNOSÍTÁSA

**Üzleteinkben 11-
26
hulladékfrakció
t hasznosítunk
újra,
újrahasznosítási
arányunk 84%.**



VÁSÁRLÁS

BÉRLÉS
MEGOSZTÁS
ÚJ VÁSÁRLÁSA
HASZNÁLT VÁSÁRLÁSA
+++

GONDOSKODÁS

KARBANTARTÁS
JAVÍTÁS
FEJLESZTÉS
MÓDOSÍTÁS
+++

ÁTADÁS

VISSAVITEL
ELADÁS
ÚJRAHASZNOSÍTÁS
ADOMÁNYOZÁS
+++



Köszönöm!

Bálint Attila
Sustainability Responsible
attila.balint@ingka.ikea.com



INGOLF
Chair
Buy for
LESS